

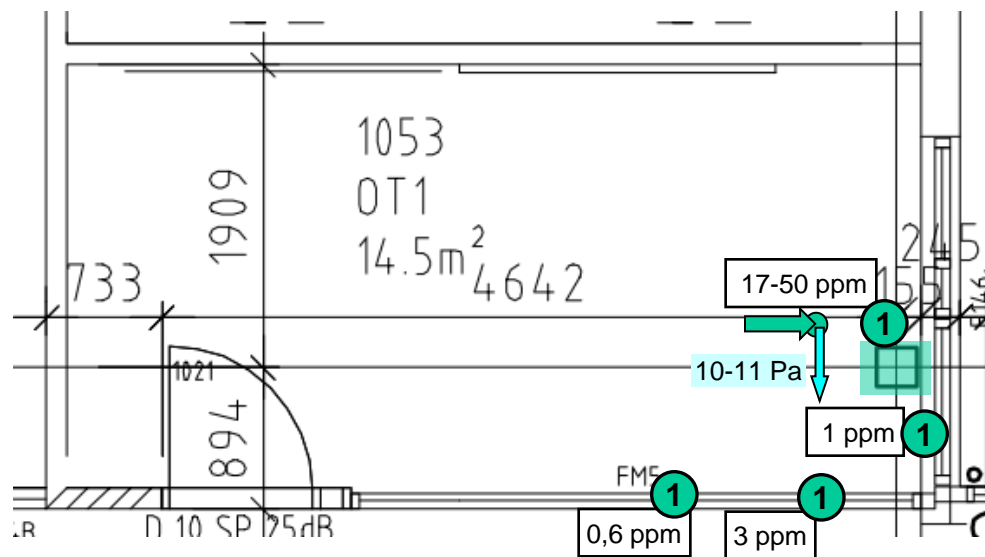

ALAPOHJAN MERKKIAINEKOE 29.3.2016



MERKINTÖJEN SELITYKSET:

 MERKKIAINEKAASU MAATÄYTTÖÖN

 0-1 Pa PAINE-ERO JA ILMAVIRTAUKSEN SUUNTA (hetkellinen kertamittaus)

 20 ppm MERKKIAINEKAASUN PITOISUUS

MERKKIAINEKAASUHAVAINNOT:

 1 PILARIN LIITTYMÄT

 2 ALAPOHJAN JA ULKOSEINÄN LIITTYMÄ

 3 ALAPOHJAN JA VÄLISEINÄN LIITTYMÄ

RAKENNE ALIPAINESTETTIIN ALIPAINESTAJAN AVULLA.

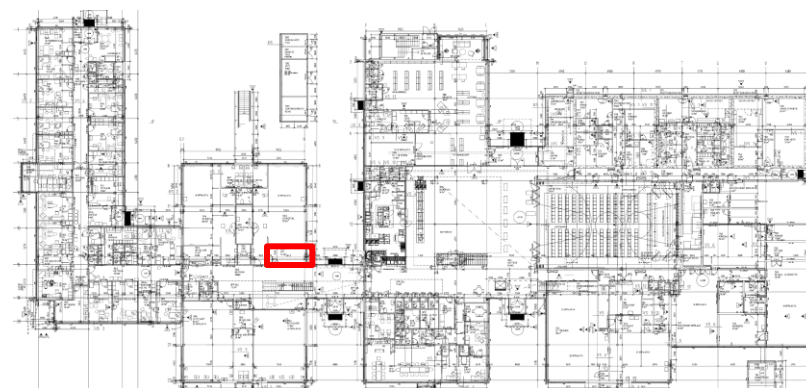

ULKOSEINÄN MERKKIAINEKOE 29.3.2016

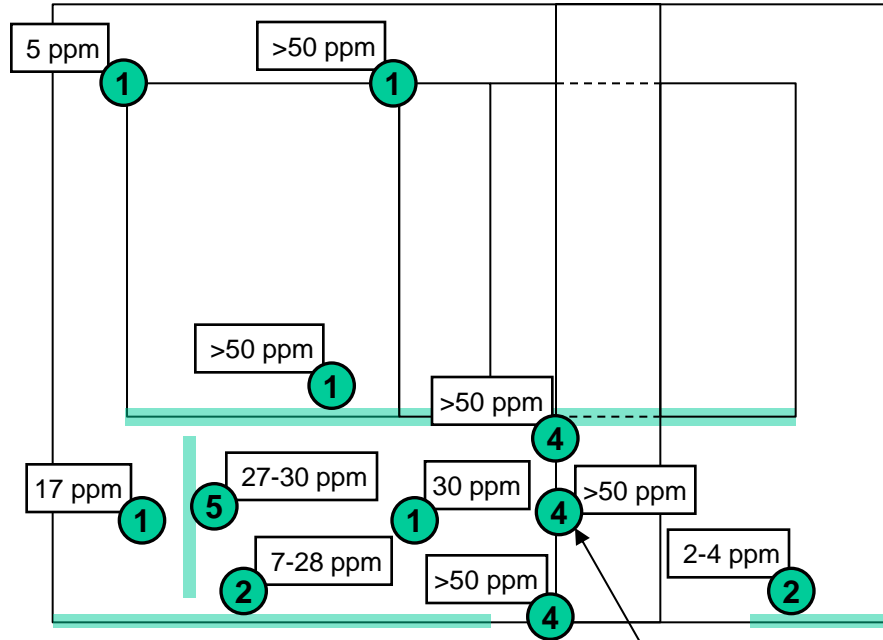

RAKENNE ALIPAINESTETTIIN ALIPAINESTAJAN AVULLA.

MERKINTÖJEN SELITYKSET:

MERKKIAINEKAASU ULKOSEINÄN ERISTETILAAN
ULKOPUOLELTA

0-1 Pa PAINE-ERO JA ILMAVIRTAUKSEN
SUUNTA (hetkellinen kertamittaus)

20 ppm MERKKIAINEKAASUN PITOISUUS

MERKKIAINEKAASUHAVAINNOT:

- ① IKKUNAN JA ULKOSEINÄN LIITYMÄ
- ② ALAPOHJAN JA ULKOSEINÄN LIITYMÄ
- ③ PATTERN KANNAKE
- ④ PILARIN LIITYMÄT
- ⑤ HALKEAMA

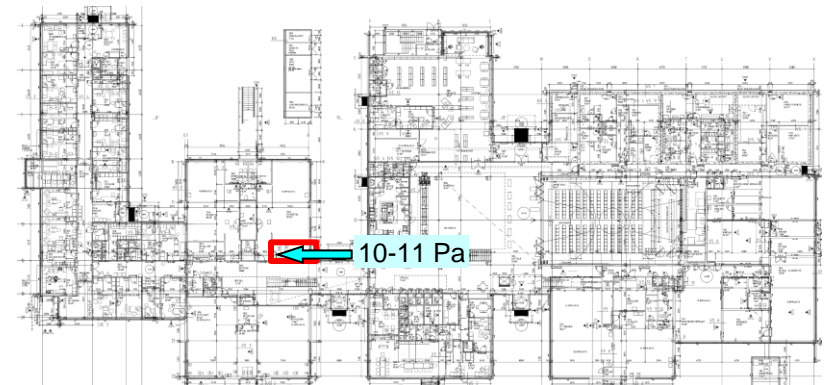
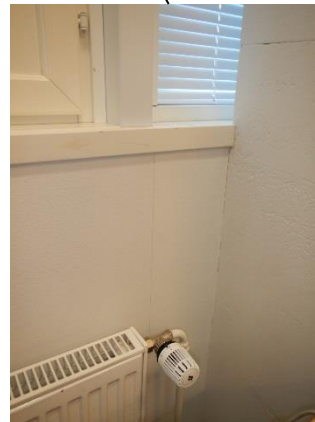

ALAPOHJAN MERKKIAINEKOE 29.3.2016

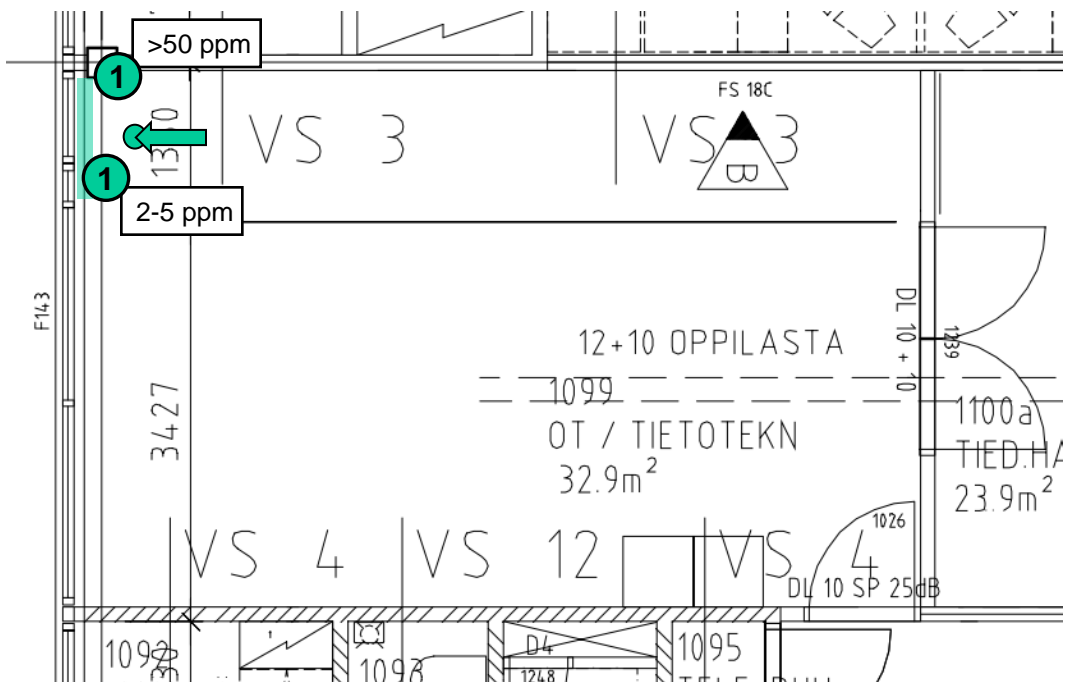

RAKENNE ALIPAINESTETTIIN ALIPAINESTAJAN AVULLA.

MERKINTÖJEN SELITYKSET:

 MERKKIAINEKAASU MAATÄYTTÖÖN

 0-1 Pa PAINE-ERO JA ILMAVIRTAUKSEN SUUNTA (hetkellinen kertamittaus)

 20 ppm MERKKIAINEKAASUN PITOISUUS

MERKKIAINEKAASUHAVAINNOT:

 1 PILARIN LIITTYMÄT

 2 ALAPOHJAN JA ULKOSEINÄN LIITTYMÄ

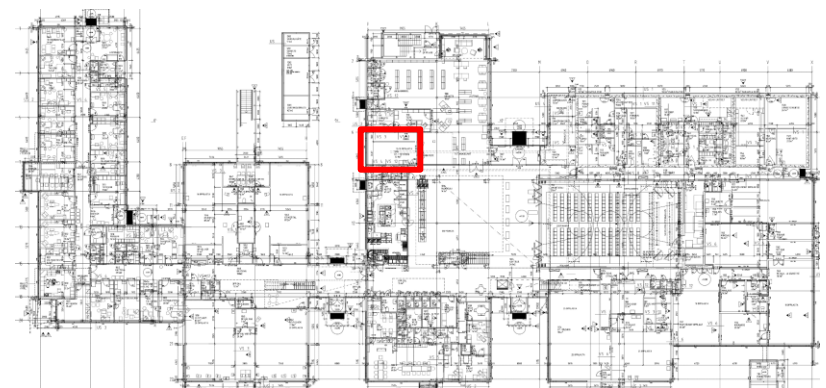

ULKOSEINÄN MERKKIAINEKOE 29.3.2016

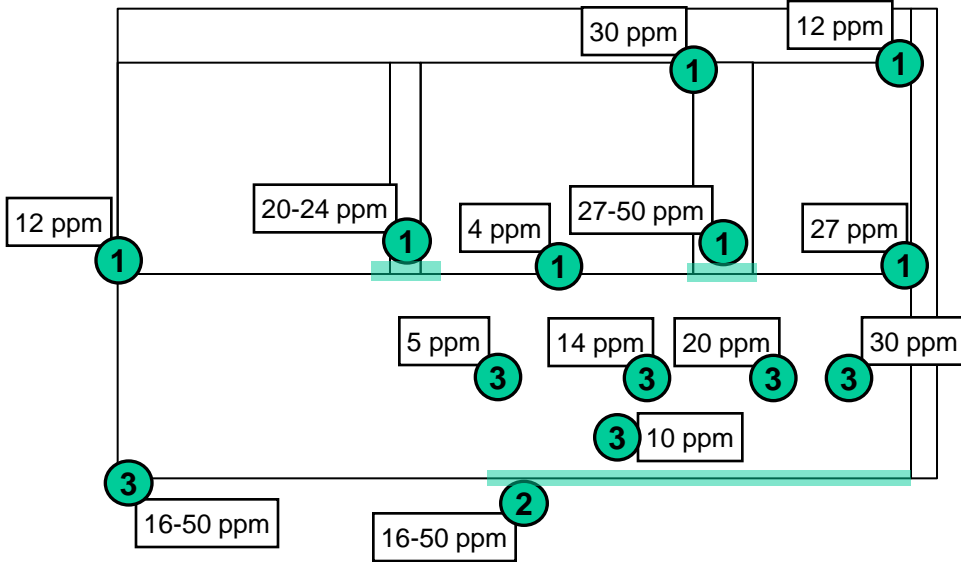

RAKENNE ALIPAINESTETTIIN ALIPAINESTAJAN AVULLA.

MERKINTÖJEN SELITYKSET:

MERKKIAINEKAASU ULKOSEINÄN ERISTETILAAN
ULKOPUOLELTA

0-1 Pa PAINE-ERO JA ILMAVIRTAUKSEN
SUUNTA (hetkellinen kertamittaus)

20 ppm MERKKIAINEKAASUN PITOISUUS

MERKKIAINEKAASUHAVAINNOT:

- 1 IKKUNAN JA ULKOSEINÄN LIITYMÄ
- 2 ALAPOHJAN JA ULKOSEINÄN LIITYMÄ
- 3 PATTERN/PUTKEN KANNAKE

